

Pozorně si přečtěte instrukce před použitím tohoto přístroje

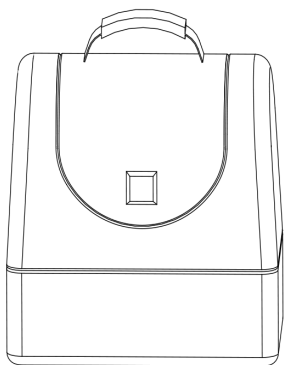

Sterilizační UV-C batoh



UŽIVATELSKÝ MANUÁL

Pozorně si přečtěte instrukce před použitím tohoto přístroje

VAROVÁNÍ

- 1. Nedívejte se přímo do zdroje UV záření a zařízení používejte v nepřítomnosti lidí, zvířat a rostlin, protože UV záření může způsobit vyrážku, podráždění spojivek, únavu atd. Přístroj je vybaven senzorem, který proces při otevření zastaví.**
- 2. Při dlouhodobém vystavení UV záření je potenciální nebezpečí spálení kůže a očí, dlouhodobé vdechování ozonu může poškodit dýchací cesty.**

ÚVOD

Děkujeme vám za zakoupení našeho produktu. Před použitím zařízení si, prosím, pečlivě přečtete tuto příručku a uschovejte ji pro budoucí použití.

Ultrafialové germicidní záření působí na DNA mikrobů, poškozuje ji a brání jejich reprodukci. Toto zařízení sterilizuje a čistí vzduch pouze uvnitř batohu při zavřeném stavu. Zabíjí i bakterie *Candida albicans*, *Staphylococcus aureus* a *Escherichia coli*, působí na povrchy objektů, vzduch i vodu, které jsou infikovány těmito bakteriemi.

TECHNICKÁ SPECIFIKACE

Model:	UV-C sterilizační batoh
Vstupní napětí:	5V - 2A
Počet LED UV diod:	9 ks
Časovač:	3 minuty
Doba životnosti UV světel	Cca. 10 000 h
Pokrytí prostor	Cca. 50 m ²
Konektor napájení:	USB
Ultrafialová vlnová délka:	260 nm - 280 nm
Rozměry:	260 x 260 x 150 mm
Váha :	370 g

PŘEDSTAVENÍ STERILIZAČNÍHO UV-C BATOHU

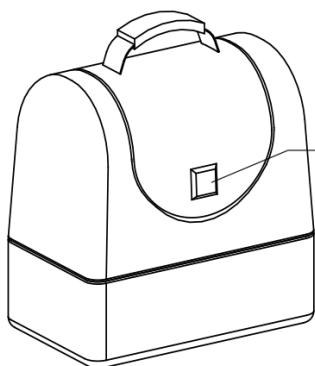

• Hlavní vypínač

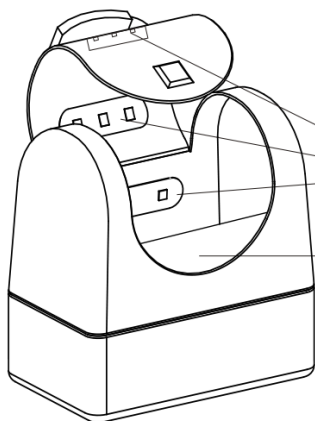

• UV-C LED světla

• Magnetický vypínač

POSTUP PRO POUŽITÍ PŘÍSTROJE

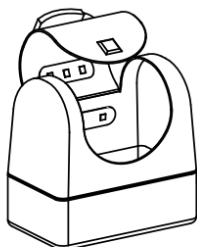

1. Vložte předměty, které chcete sterilizovat, tak aby se vzájemně nepřekrývaly

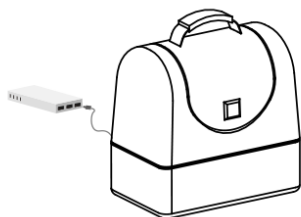

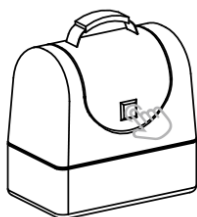

2. Batoch zavřete a zapojte do zdroje, nebo powerbanky



3. Zmáčkněte hlavní vypínač pro start sterilizace, tlačítko se rozblíká a proces trvá 3 minuty

4. Jakmile tlačítko přestane blikat, sterilizace je u konce a předměty můžete vyndat

	Stav přístroje	Indikační dioda
	Standby/ konec sterilizace	Stálé světlo
	Probíhá sterilizace	Blikající světlo
	Spánek	Vypnuté světlo

ODSTRANĚNÍ PROBLÉMŮ

Pozor: Neměli byste se pokoušet odstranit kryt jednotky, protože neexistují žádné části, které by mohl uživatel sám opravovat. Otevřením jednotky ztrácíte nárok na záruku. V Případě problému vždy kontaktujte prodejce zařízení.



Pozorně si přečtěte instrukce před použitím tohoto přístroje



Sterilizační UV-C batoh

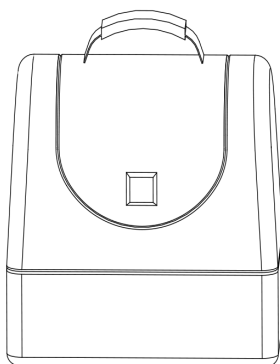

UŽIVATELSKÝ MANUÁL

Pozorně si přečtěte instrukce před použitím tohoto přístroje